



## firma

Firma ZOBAL istnieje już od ponad 15 lat. W tym czasie ugruntowała swoją pozycję w Polsce i na wielu rynkach europejskich. Rozwój firmy i jej produktów od początku działalności determinuje jakość i innowacyjność. Jest liderem na rynku akcesoriów meblowych z aluminium.

Posiadana wiedza i doświadczenie w obróbce aluminium oraz specjalistyczny park maszynowy otwierają nas na rynek usług. Zapewniamy ścisłą współpracę z Państwem, od rysunku do finalnego produktu.

## the company

ZOBAL has been operating for 15 years now. During this time the company's prosperity and development has been based on product quality and technological innovation.

Our knowledge and experience in aluminium processing together with our specialized equipment establish our position in the service provider market. The cooperation with our Clients begins with a drawing and ends with the final product.

Zakład Obróbki Aluminium ZOBAL  
Siedlisko 81A, 64-910 Siedlisko  
tel. +48 (67) 216 80 00  
fax +48 (67) 216 80 07  
marketing@zobal.com.pl

[www.zobal.com.pl](http://www.zobal.com.pl)

photo&design [www.four.com.pl](http://www.four.com.pl)

INOX  
INOX

zobal

uchwyty przykręcane  
screwed handles



U-2

U-9

uchwyty wpuszczane  
let-in edge handles



UKW-4

UKW-5

UKW-7

UKW-17

uchwyty frezowane  
milled handles



U-10

U-10

U-10

UKW-10

UKW-10

UKW-10

UKW-11, U-11

UKW-11, U-11

UKW-11, U-11

UKW-12, U-12

UKW-12, U-12

UKW-12, U-12

UKW-13, U-13

UKW-13, U-13

UKW-13, U-13

UKW-14

UKW-14

UKW-14



U-11 M, Z-12



fronty do mebli  
furniture fronts

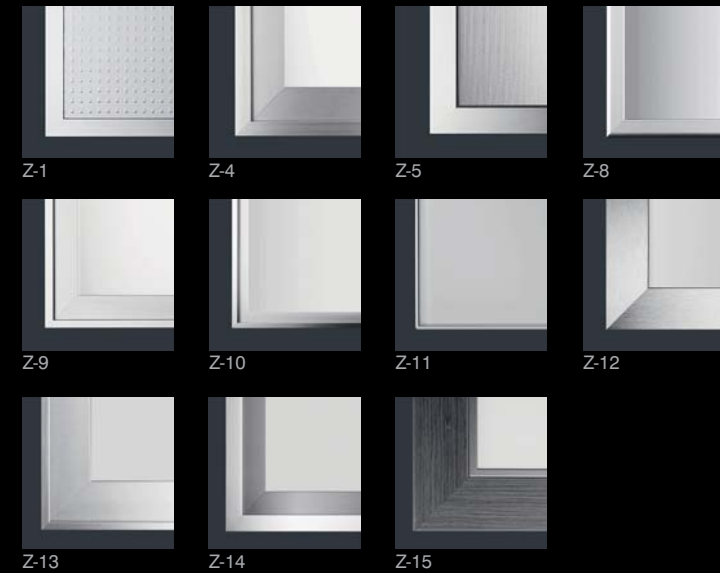

nóżki  
furniture legs

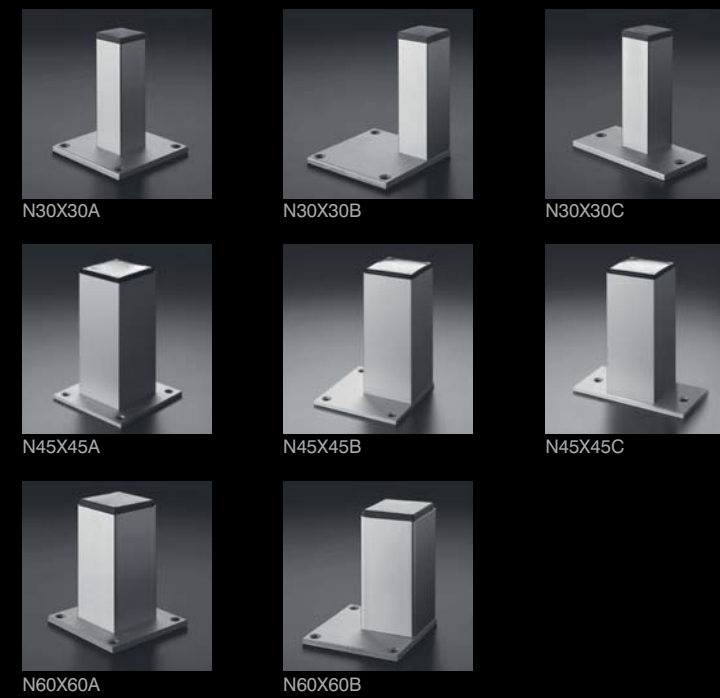

kratki wentylacyjne  
air grates

listwy krawędziowe  
edge slats

aluminiowa listwa przybłatowa  
aluminium worktop slat

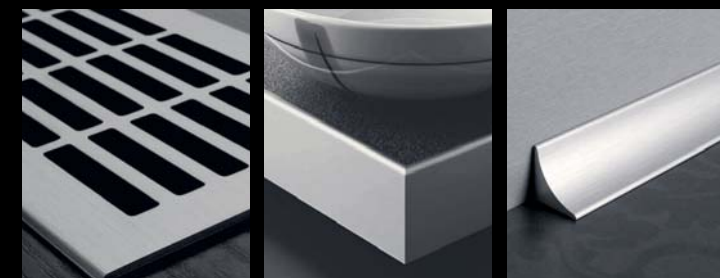



fronty do mebli  
furniture fronts

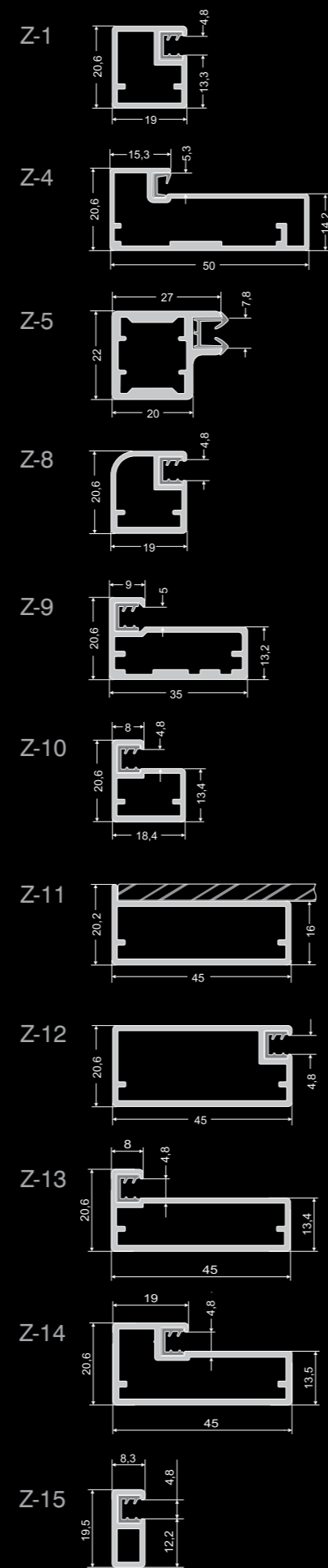

uchwyty  
handles

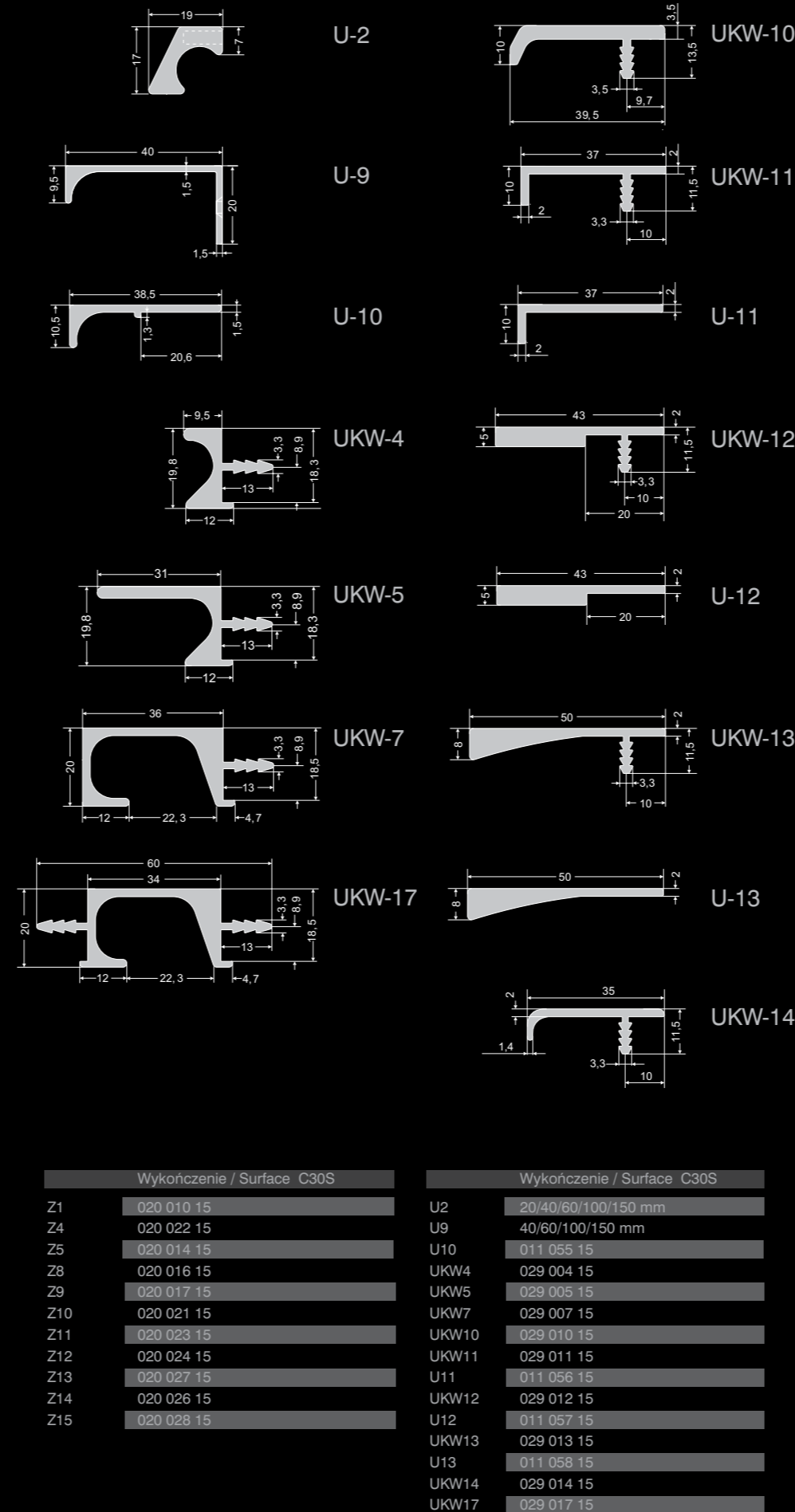

zaślepka aluminiowa  
alu plug

Z 30X30A  
Z 45X45A

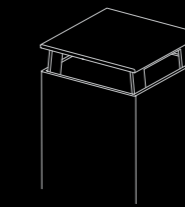

	Wykończenie / Surface C30S
Z 30X30A	016 004 15
Z 45X45A	016 005 15

nóżki  
furniture legs

	Wykończenie / Surface C30S
N 30X30	A, B, C
N 45X45	A, B, C
N 60X60	A, B

listwy krawędziowe  
edge slats

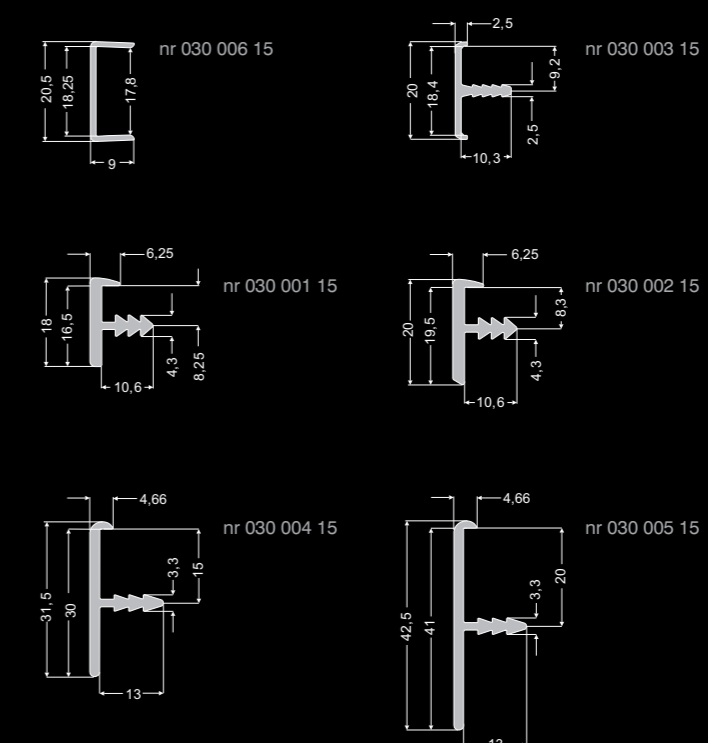

podstawy do mebli  
furniture bases

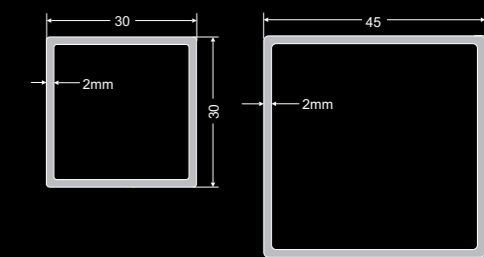

	Wykończenie / Surface C30S
30X30	028 005 15
45X45	028 004 15

kratki wentylacyjne  
air grates

	Wykończenie / Surface C30S
K1	008 001 15
K2	008 002 15
K3	008 003 15
K4	008 004 15
K6	008 006 15

	Wykończenie / Surface C30S
030 001	030 001 15
030 002	030 002 15
030 003	030 003 15
030 004	030 004 15
030 005	030 005 15
030 006	030 006 15
030 007	030 007 15

